



РУССТА®
РУССКАЯ КОЛЛЕКЦИЯ



МИЛАН

МИЛАН

Многообразие цвета

рамка:

массив ясеня, толщина 20 мм

филенка:

МДФ в шпоне ясеня









ФАСАДЫ

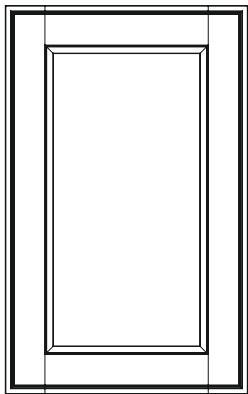

фасад с филенкой
716x447

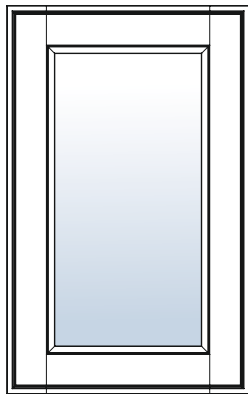

фасад со стеклом
716x447 V

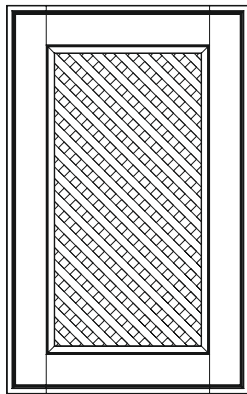

фасад с решеткой
716x447

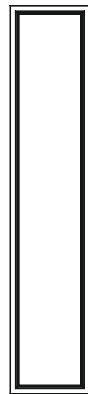

фасад 716x147



накладка на ящик 176x447



накладка на ящик 116x447

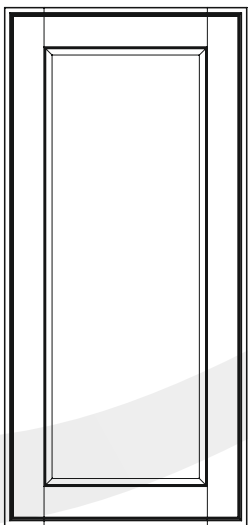

фасад с филенкой
956x447

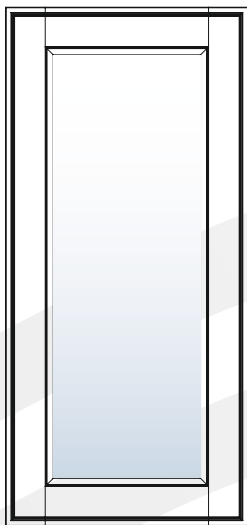

фасад со стеклом
956x447 V

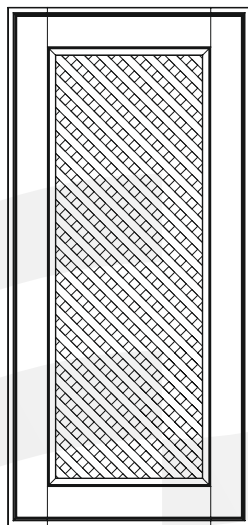

фасад с решеткой
956x447 V

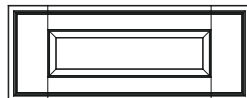

накладка на ящик 177x447

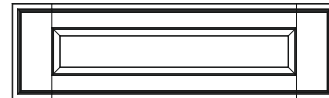

накладка на ящик 177x597

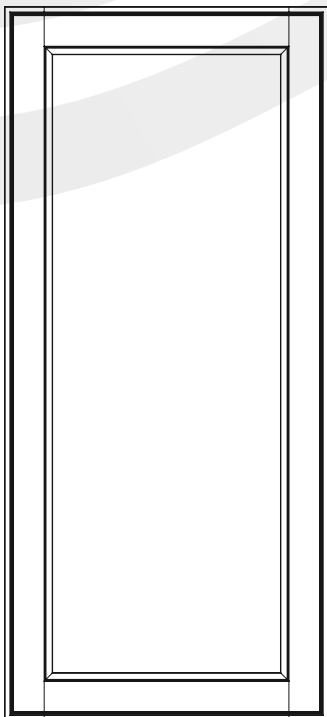

Фасад с филенкой 1316x597

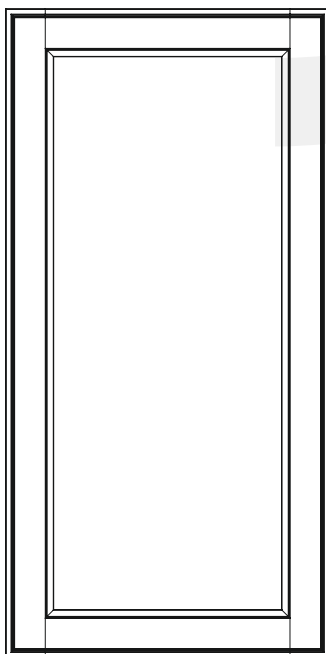

фасад с филенкой 1196x597

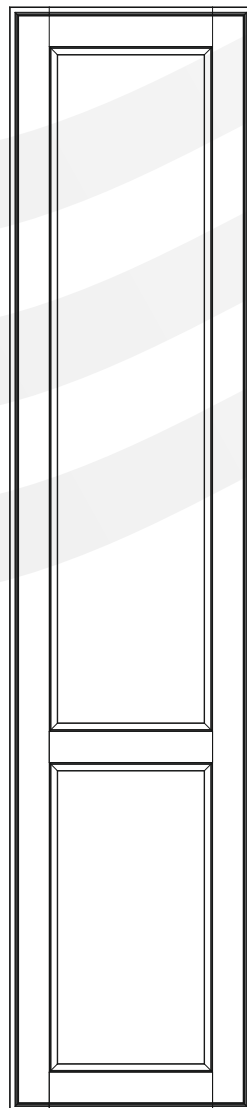

фасад с филенкой 2036x447 LL

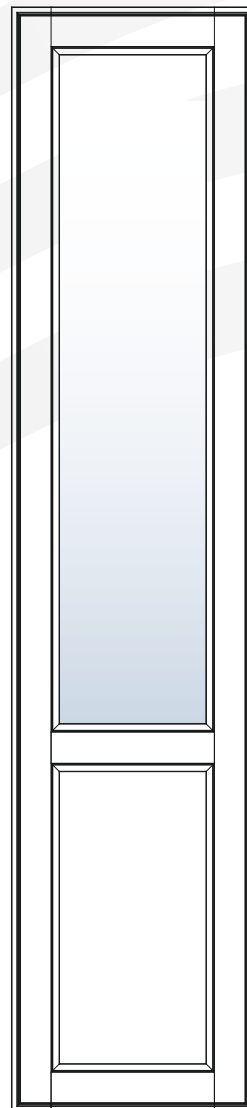

фасад со стеклом/филенкой 2036x447 UL

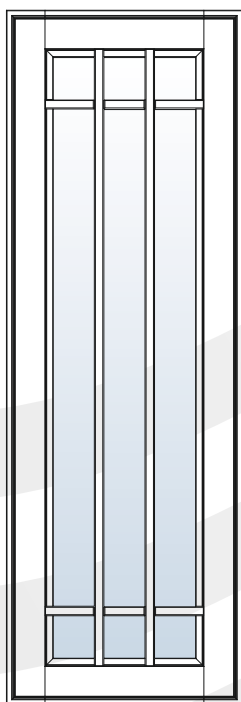

фасад с обрешеткой тип А со стеклом 1316x447 VLG

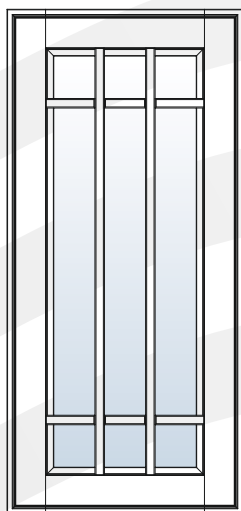

фасад с обрешеткой тип А со стеклом 956x447 VLG

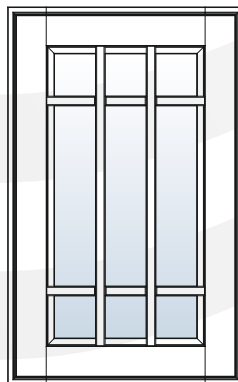

фасад с обрешеткой тип А со стеклом 716x447 VLG

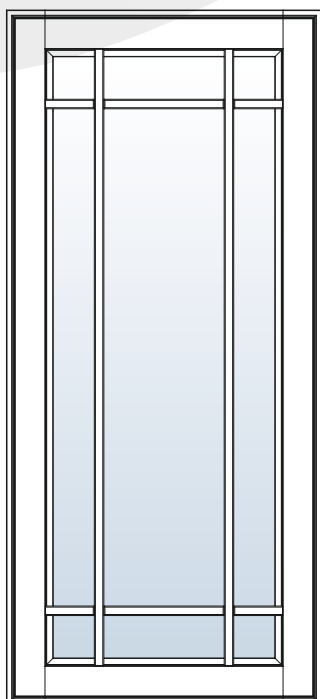

фасад с обрешеткой тип А со стеклом 1316x597 VLG

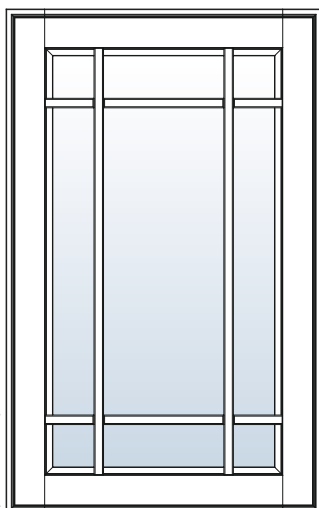

фасад с обрешеткой тип А со стеклом 956x597 VLG

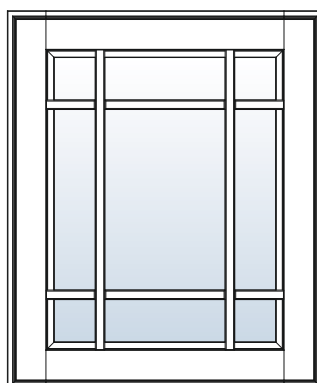

фасад с обрешеткой тип А со стеклом 716x597 VLG

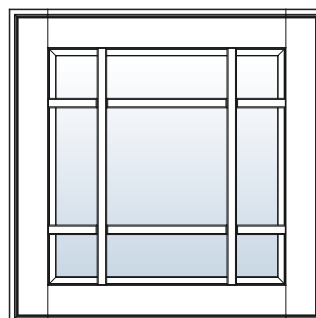

фасад с обрешеткой тип А со стеклом 596x597 VLG

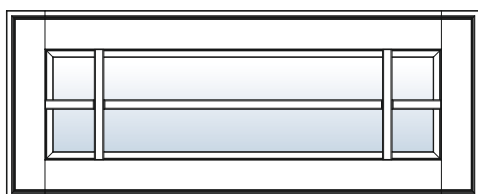

фасад с обрешеткой тип А со стеклом 896x597 VLG



фасад с обрешеткой тип А со стеклом 596x597 VLG

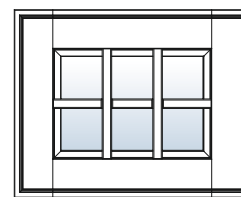

фасад с обрешеткой тип А со стеклом 447x597 VLG

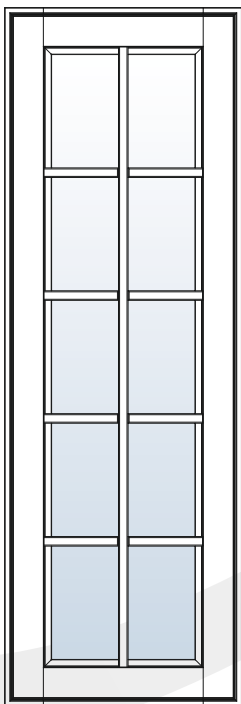

фасад с обрешеткой тип К со стеклом 1316x447 VLG

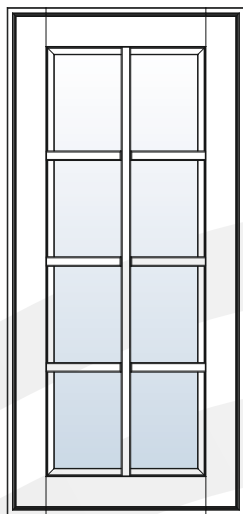

фасад с обрешеткой тип К со стеклом 956x447 VLG

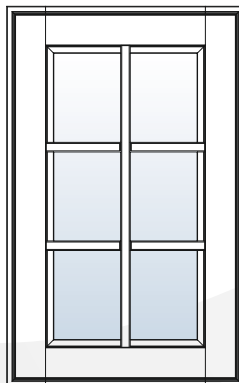

фасад с обрешеткой тип К со стеклом 716x447 VLG

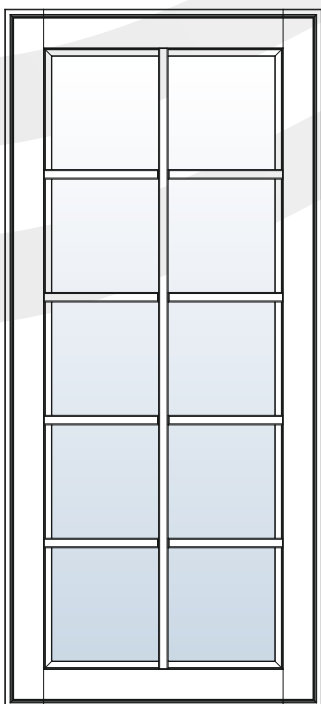

фасад с обрешеткой тип К со стеклом 1316x597 VLG

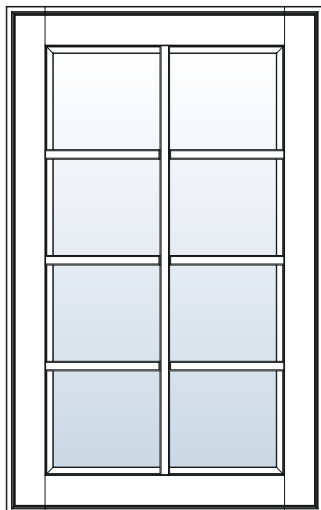

фасад с обрешеткой тип К со стеклом 956x597 VLG

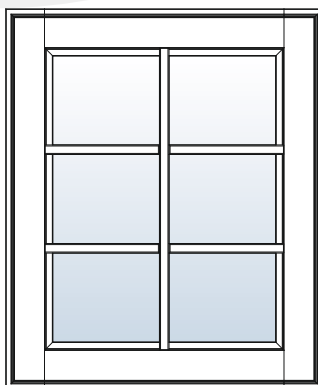

фасад с обрешеткой тип К со стеклом 716x597 VLG

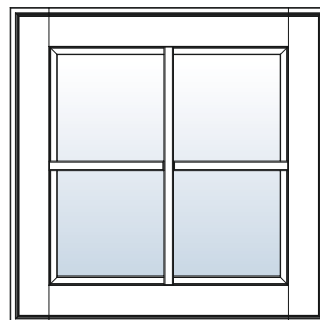

фасад с обрешеткой тип К со стеклом 596x597 VLG



фасад с обрешеткой тип К со стеклом 896x597 VLG

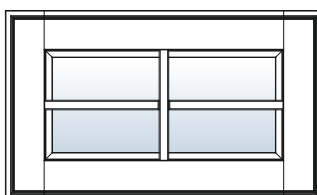

фасад с обрешеткой тип К со стеклом 596x597 VLG

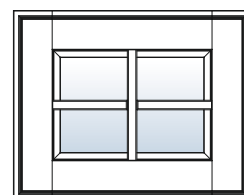

фасад с обрешеткой тип К со стеклом 447x597 VLG

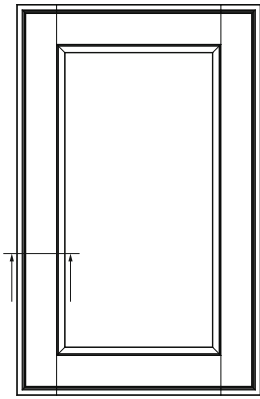

фасад с филёнкой

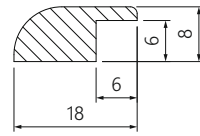
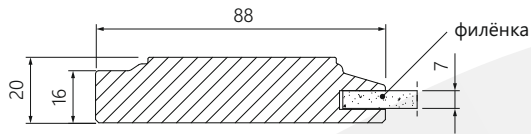

штапик под стекло и решетку

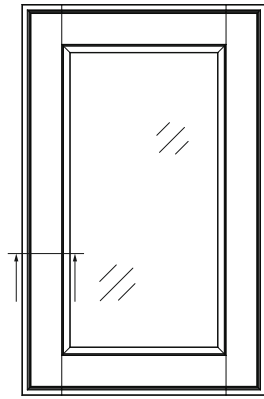

фасад со стеклом

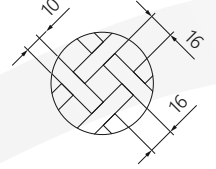
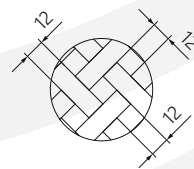
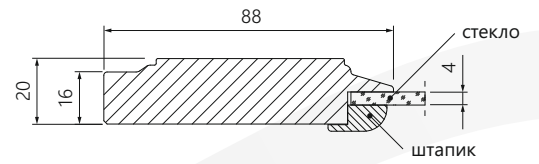

фасад с обрешеткой тип А со стеклом

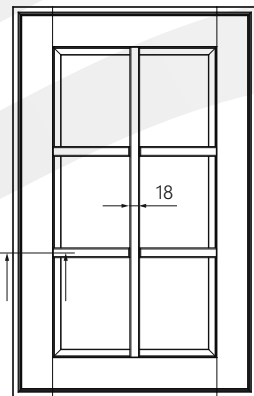

фасад с обрешеткой тип К со стеклом

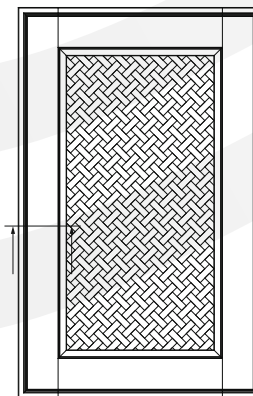
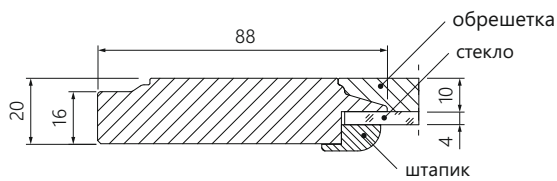

фасад с решеткой №1

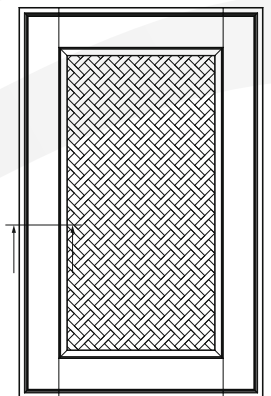

фасад с решеткой №2

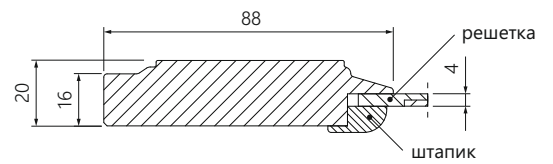

накладка на ящик 177x447



накладка на ящик 177x447

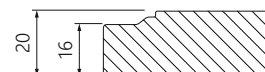
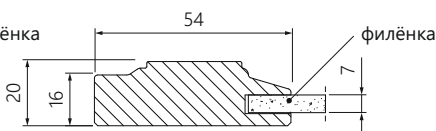
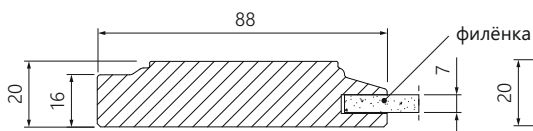

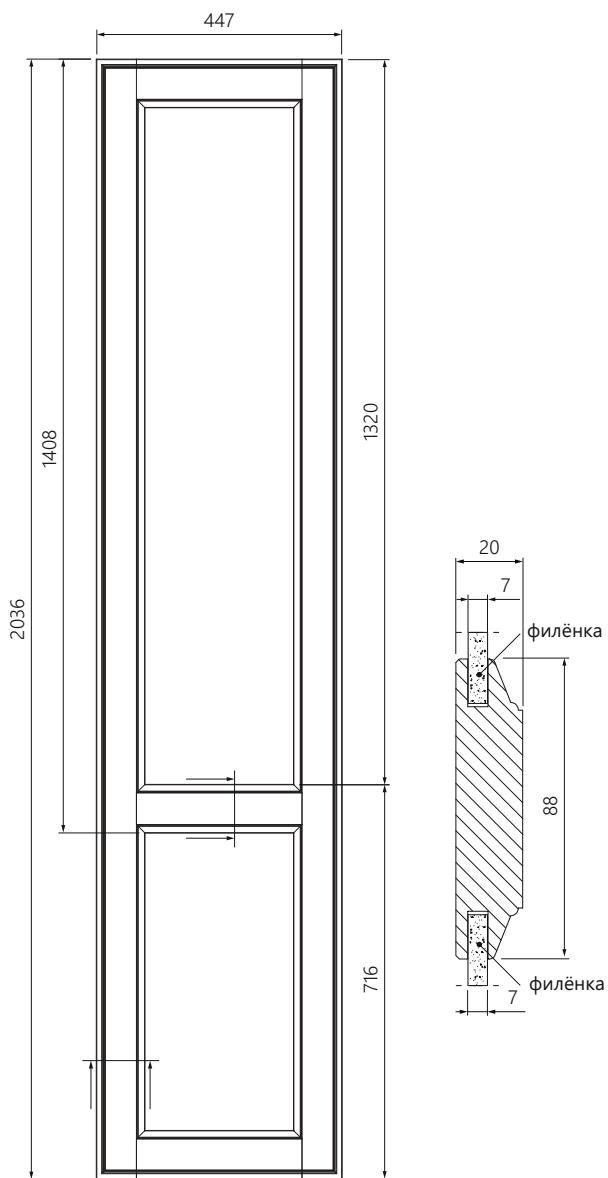

фасад с филёнкой 2036x447 LL

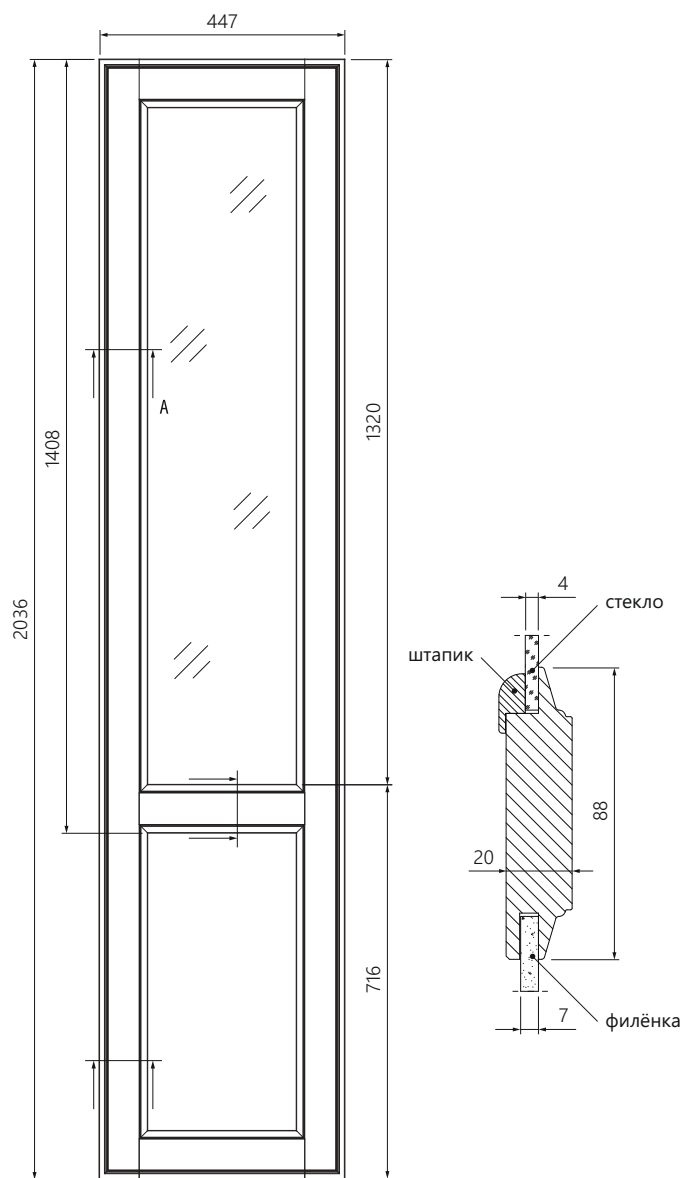

фасад со стеклом/филёнкой 2036x447 VL

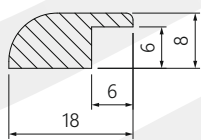
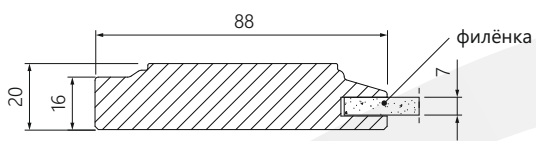

штапик под стекло



Схема установки декоративных вставок



ДЕКОРАТИВНЫЕ ЭЛЕМЕНТЫ

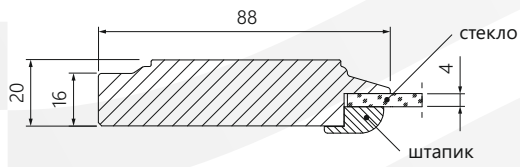
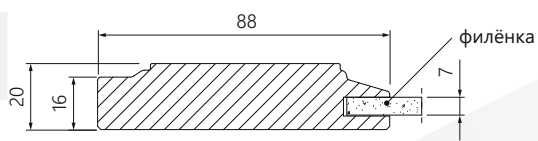
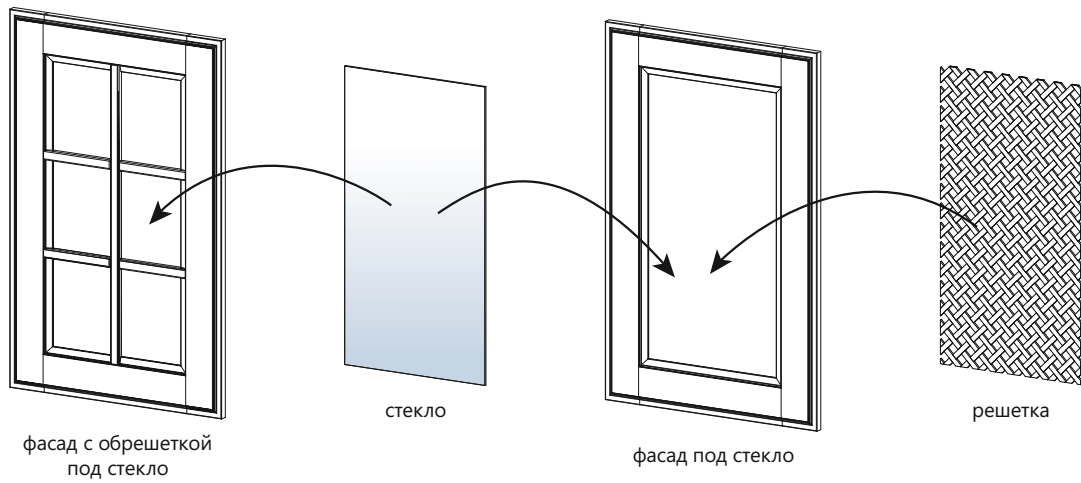
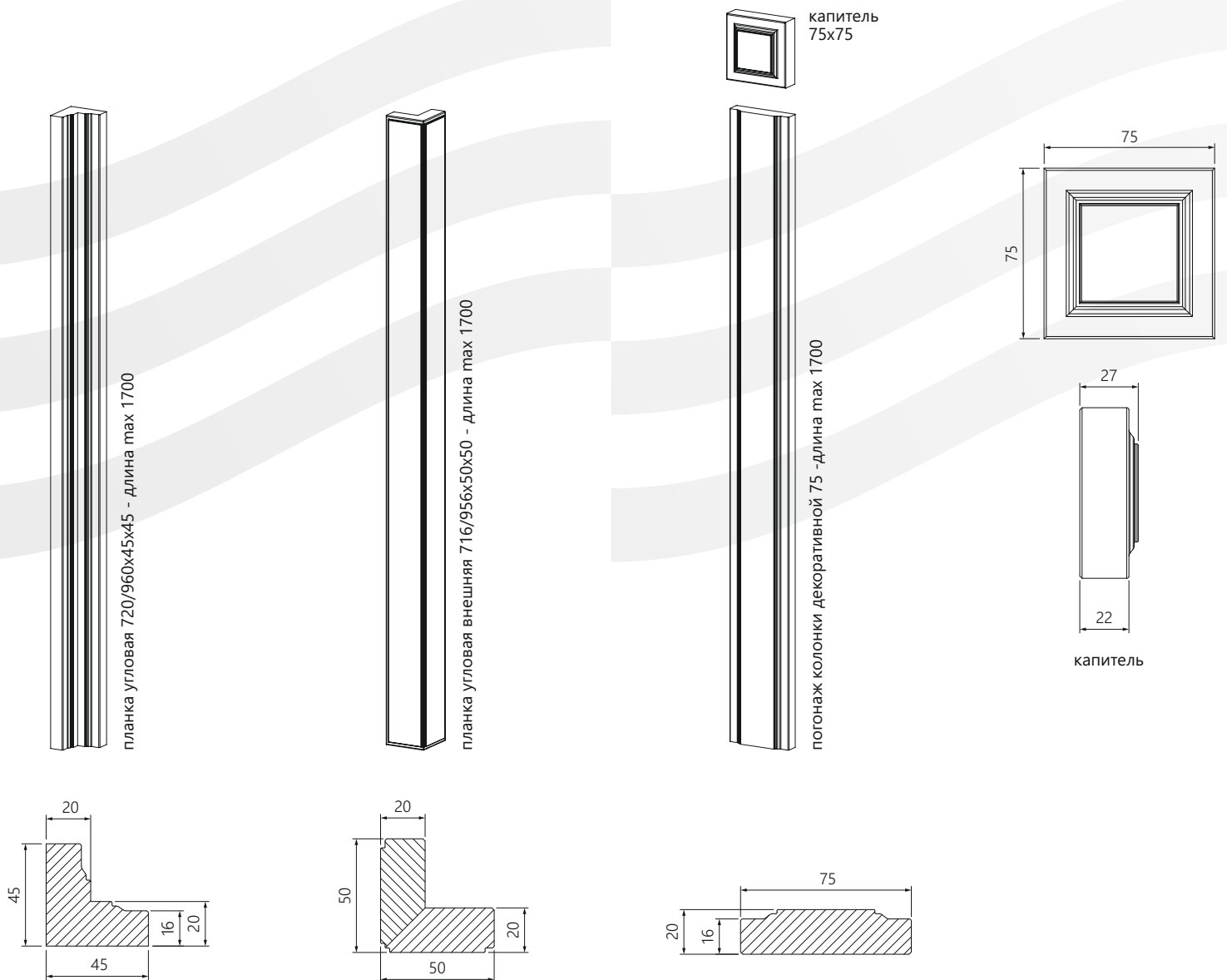

ДЕКОРАТИВНЫЕ ЭЛЕМЕНТЫ

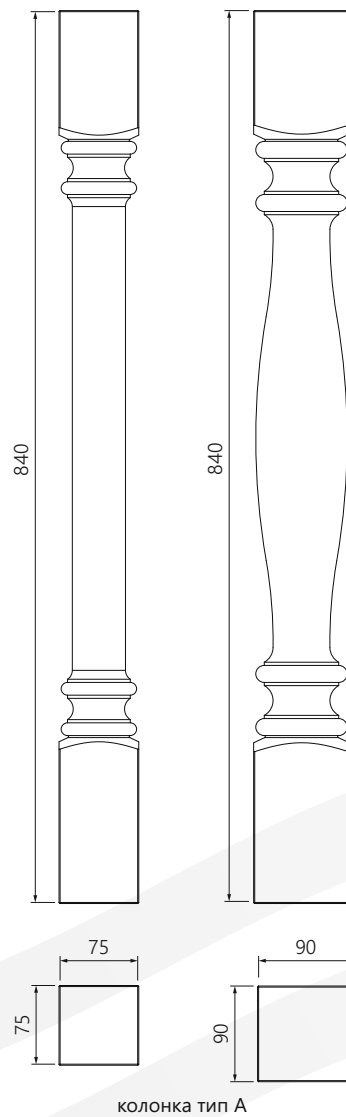
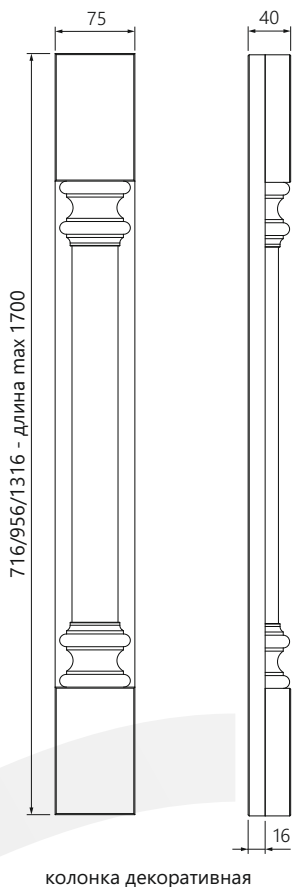
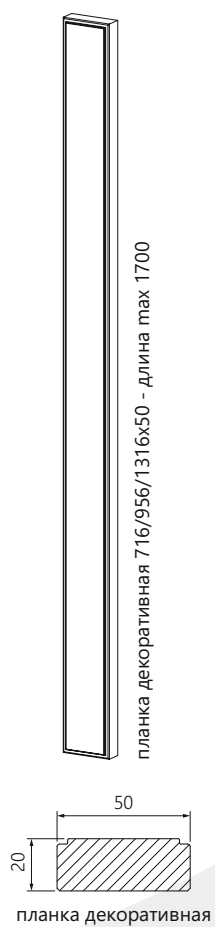

КАРНИЗНАЯ СИСТЕМА

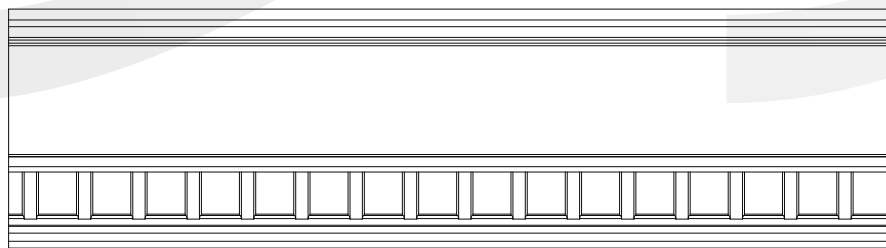

карниз верхний L=2400

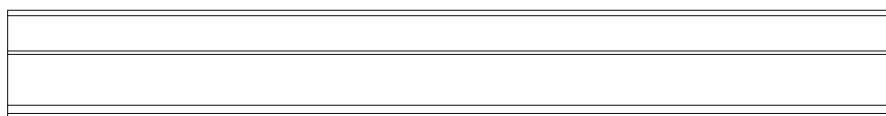

молдинг/карниз нижний L=2400

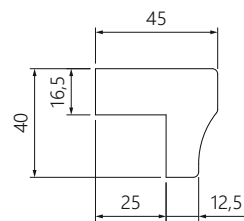
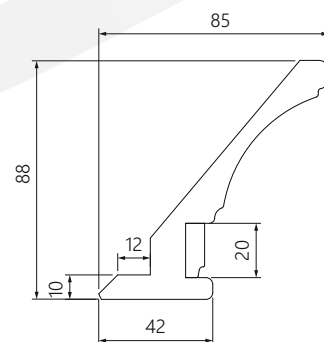

ЦОКОЛЬНАЯ СИСТЕМА



цоколь прямой L=2400

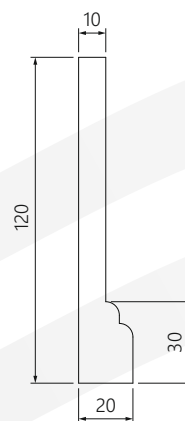

переходник цоколя
прямой 120x50x31



уголок внешний
для цоколя
120 угол 90



уголок внешний
для цоколя
120 угол 135



уголок внутренний
для цоколя
120 угол 90



уголок внутренний
для цоколя
120 угол 135

отдельные предметы из фасадной системы Милан

